



SSOI ナット

— 高トルク用インサートナット —

空回りを防ぎ 樹脂製品を破損から守る
強いナットです

特殊な八角形が 今までになかった

『高トルク締付け』を可能にしました

同時成形（金型成形）用インサートナット



非貫通タイプ

貫通タイプ

意匠登録：第 1358840 号 第 1359454 号

ご要望が多かった 回りにくい形状を発案し 実現しました

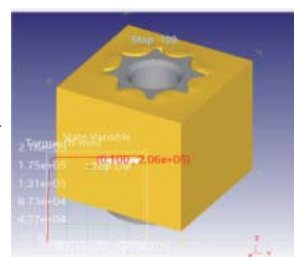
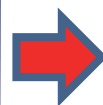
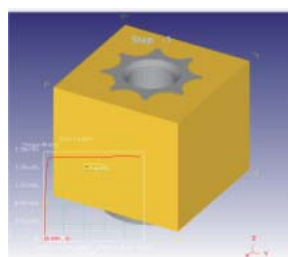
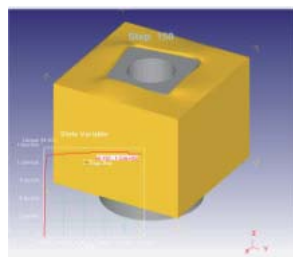
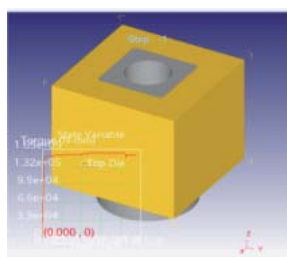

四角（FEM 解析では 153N・m で変形）

SSOI（FEM 解析では 206N・m で変形）

★ 検証実験

使用樹脂：塩化ビニル系樹脂（熱可塑性樹脂）
 測定具：DB6N4（株東日製作所）
 測定範囲 0.6 ~ 6 (N・m)

実験方法：

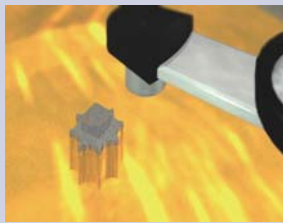

熱により樹脂を軟化させた後、ナットを埋没し、樹脂硬化後、トルクレンチにて最大トルクを測定

検証実験結果（トルク試験：塩化ビニル系樹脂）

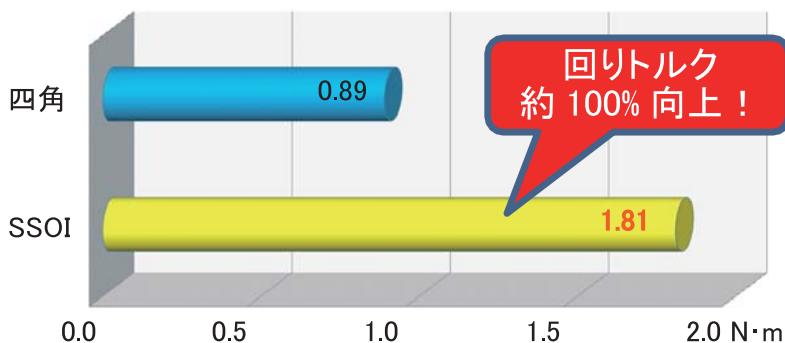

★ 引張試験・破壊トルク（樹脂別）

使用ナット：SSOI ナット M6

使用ボルト：フランジ六角穴付ボルト M6 強度区分 10.9



実験サンプル

樹脂	ナイロン	PBT	PP
引張強度 (N)	8,250	6,470	2,800
破壊トルク (N・m)	25 以上 ボルト破断	25 以上 ボルト破断	15.8 樹脂部根本にて破断

※データは参考値です 事前にテストを行なってください

★ 対応サイズ

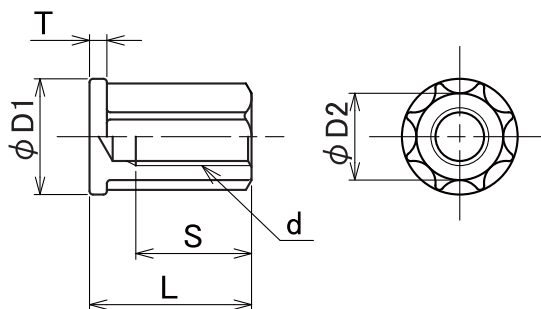

材質：鉄（SWCH10R）

表面処理：生地

白色三価クロメート

黒色三価クロメート

呼び (d)	ツバ径 (D1)	胴径 (D2)	ツバ厚 (T)	全長 (L) ※1	ねじ長さ (S) ※2
	±0.1	±0.2	+0.5 0	±0.3	MIN
M4	8.0	5.8	1.5	8	4.5
M5	10.0	6.8	1.5	14	10
M6	11.5	8.0	1.5	15	11
M8	15.0	10.6	2.0	18	13

※1 全長はご要望に応じて変更することができます（目安は基準の2mm前後）

※2 非貫通タイプのみとなります

☎ 第一工業株式会社

本社 〒431-3112 静岡県浜松市東区大島町 955-9
 東京営業所 〒114-0004 東京都北区堀船 2-19-19 パレ・ドール王子 6F
 鈴鹿営業所 〒510-0236 三重県鈴鹿市中江島町 27-36
 富山営業所 〒932-0801 富山県小矢部市五社 33
 倉敷営業所 〒710-0835 岡山県倉敷市四十瀬 340-5
 大阪出張所 〒564-0063 大阪府吹田市江坂町 1-12-1 家村商事ビル

TEL 053-433-6611 FAX 053-435-0540
 TEL 03-5902-5171 FAX 03-5902-5926
 TEL 0593-87-1437 FAX 0593-87-1438
 TEL 0766-67-3331 FAX 0766-67-6252
 TEL 0864-26-9118 FAX 0864-26-9119
 TEL 06-6338-3637 FAX 06-6384-3052